

CURRICULUM EMPRESARIAL



REVOLUTIONIZING **CIVIL ENGINEERING**



**INGENIEROS &
CONTRATISTAS S.A.C.**



Promovemos la excelencia en proyectos de construcción, mediante tecnología BIM y gestión avanzada, superando obligaciones contractuales. Con las bases de una empresa Ecoamigable, creamos obras de valor que mejoren la calidad de vida.

- Ser una empresa LÍDER en construcción, destacada por innovación y eficiencia.
- Expansión nacional e internacional, generando oportunidades con servicios diferenciados, calidad y transparencia excepcionales.





INGENIEROS &
CONTRATISTAS S.A.C.

SD Ingeniería & Construcción

+51 966 400 644

SD Ingenieros & Contratistas SAC.



SERVICIOS QUE OFRECEMOS

- **Elaboración de Plan de Ejecución BIM (PEB).**
- **Implementación BIM en Empresas.**
- **Modelado BIM, Detección de Interferencias, y Simulaciones Constructivas (4D) y Costos (5D).**
- **Edificaciones y Desarrollo Urbano.**
- **Topografía y Geomática.**
- **Recopilación, Gestión y Análisis de datos con Sistema de Información Geografía (GIS).**
- **Saneamiento Físico-Legal de Predios Urbanos, Rurales y Proyectos Especiales**
- **Modelado de Fabricación**
- **de Enfierradura**

PROYECTOS INTERNACIONALES



MODELADO DE FABRICACIÓN DE ENFIERRADURA

Descripción del proyecto:

- Cliente: AEC Shift
- Fecha: 20 de Julio - Diciembre 2024



Modelamiento y preparación de Documentación de Acero para fabricación en proyecto de Edificación Multifamiliar de 20 niveles.

En el proyecto se modela las varillas de Acero de refuerzo, reduciendo el desperdicio de Acero, disminuyendo Costos y aprovechando el material al máximo.

Documentación en Proceso

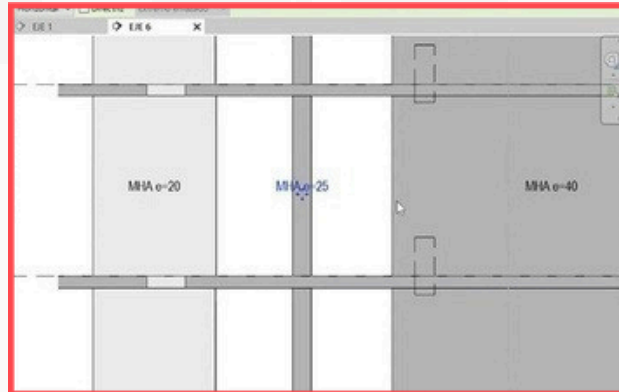
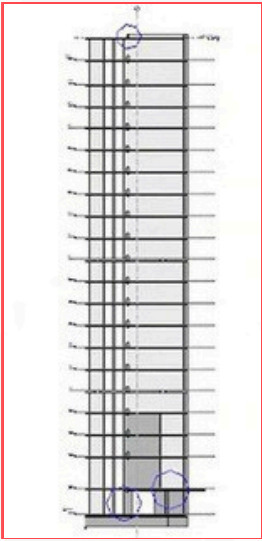

Modelado de Acero

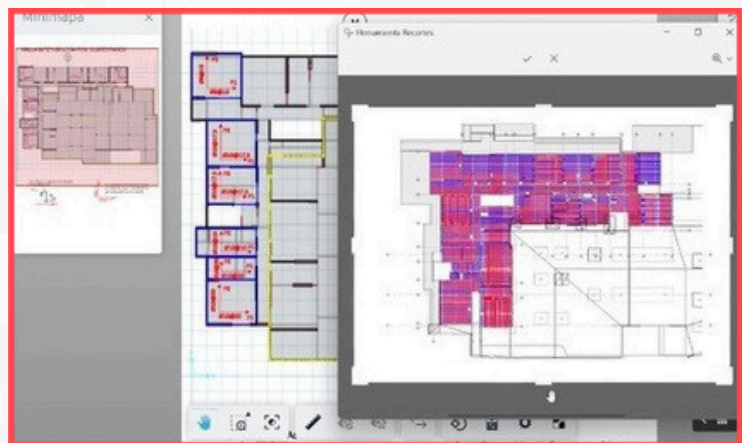

Modelo Federado del Proyecto

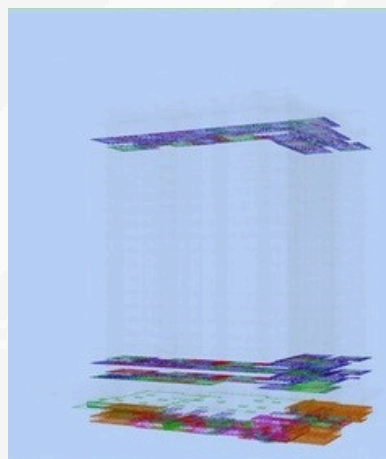
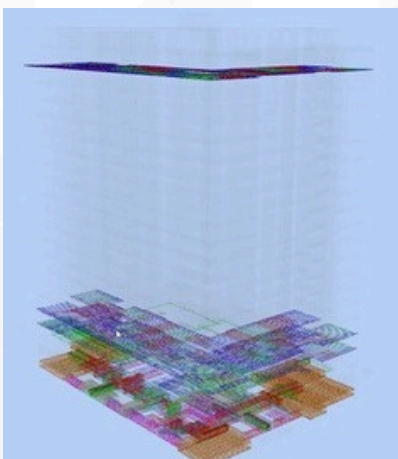
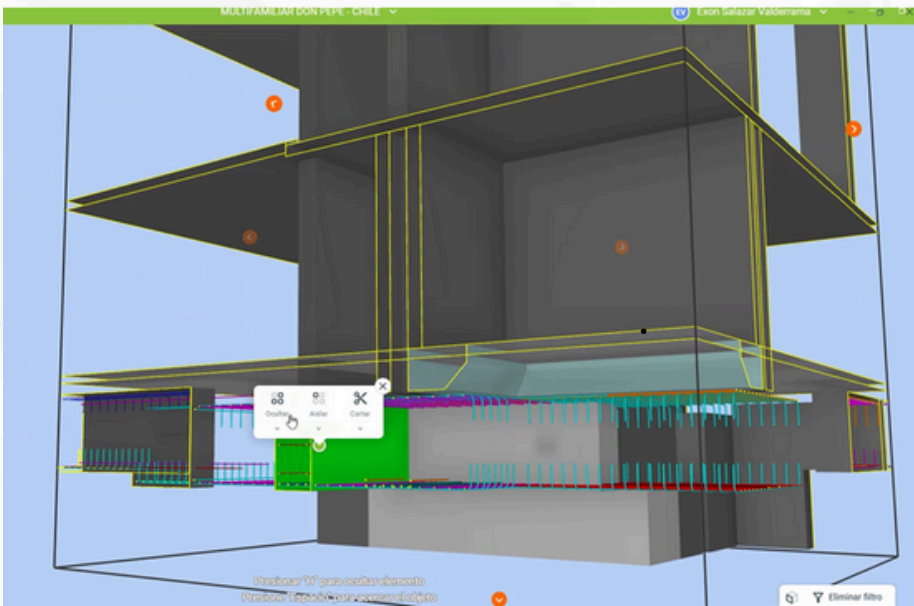
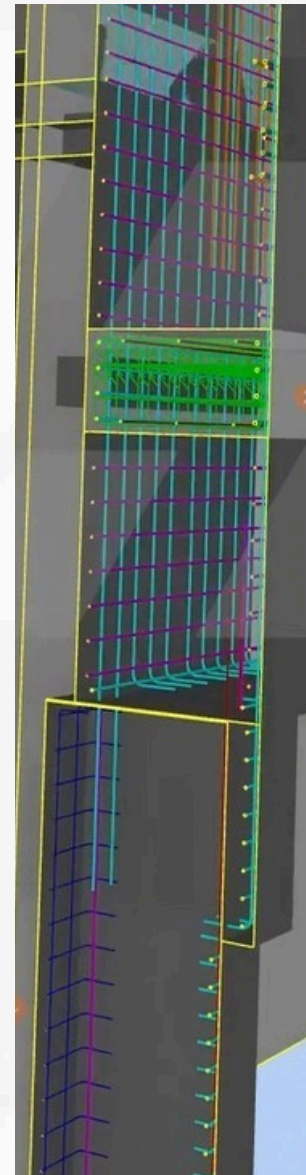
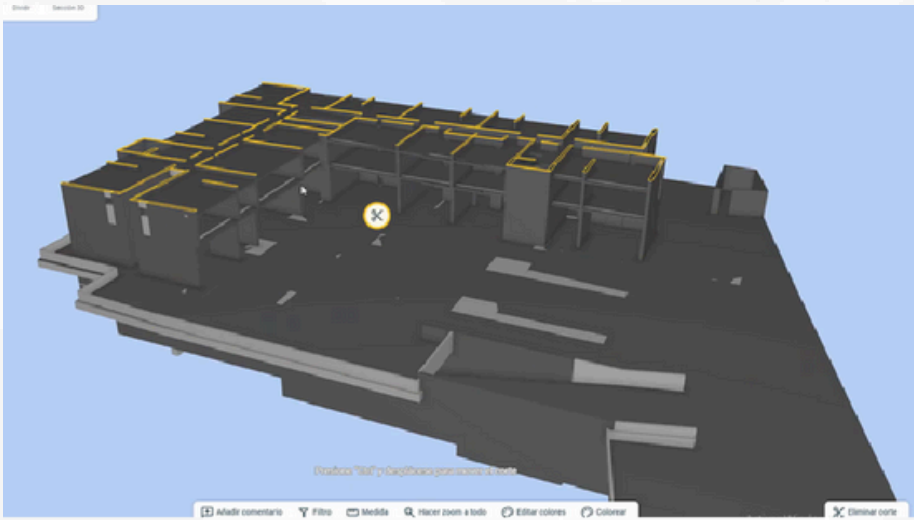

PROYECTOS NACIONALES



OBRAS CIVILES – PATIO DE MANIOBRAS EN PLANTA DE MOLINO DE ARROZ

Descripción del proyecto:

- Cliente: Jaltawy Contratistas SAC
- CONTRATISTAS GENERALES SAC Fecha:
- Julio 2024 RUC: 20608338692 Ubicación:
- Panamericana Norte KM 775
- **Área:** 750 m² (almacenamiento de arroz)

Se ejecutó la construcción de un patio de maniobras con plataforma de concreto armado, incluyendo trabajos de nivelación, compactación y vaciado de losa con pendiente para drenaje. El área de 750 m² se destinó al almacenamiento de arroz, mejorando la operatividad y tránsito de vehículos pesados en la planta.

Imágenes del Proyecto:

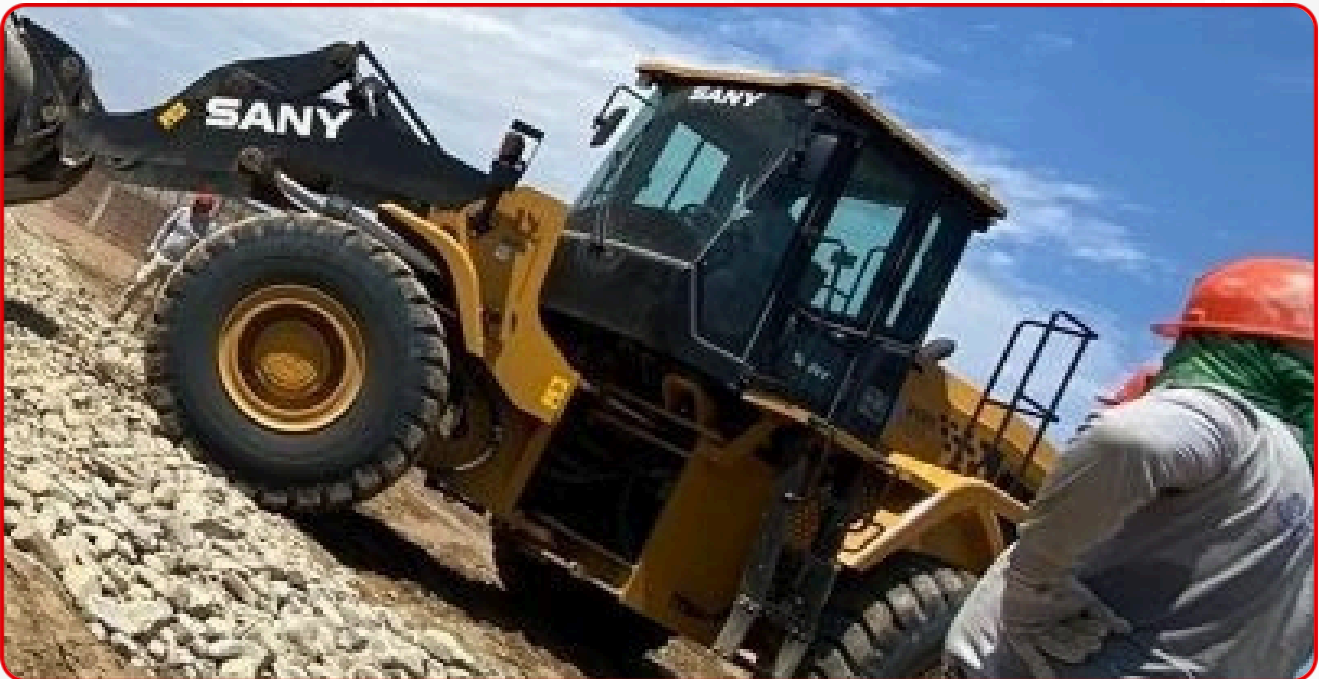

OBRAS CIVILES – PATIOS Y ACABADOS ARQUITECTÓNICOS EN LA I.E. SANTA LUCÍA

Descripción del proyecto:

- Cliente: A&J INGENIEROS
CONTRATISTAS GENERALES SAC
- Fecha: Marzo 2024 RUC:
- 20603793651 Ubicación: Ferreñafe,
- Lambayeque

Se realizaron trabajos de ejecución de obras civiles en los patios de la institución, incluyendo pavimentación con concreto, instalación de drenaje pluvial y nivelación de áreas recreativas.

Asimismo, se ejecutaron acabados de arquitectura en aulas y circulaciones, con aplicación de enchapes, pintura, carpintería metálica y acabados en muros y pisos, mejorando la funcionalidad y estética del entorno escolar para brindar espacios seguros y adecuados para el aprendizaje.

Imágenes del Proyecto:

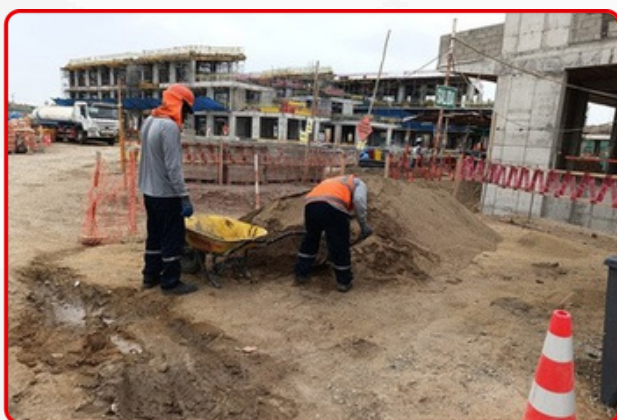

OBRAS CIVILES – CANAL DE ABASTECIMIENTO PARA LA JUNTA DE USUARIOS DE CASUAL

Descripción del proyecto:

- Cliente: SERVICIOS & CONSTRUCCIONES DANFER E.I.R.L. CONTRATISTAS GENERALES SAC
- Fecha: Enero 2025 RUC: 20487452026
- Ubicación: Casual - Bagua Longitud: 2.5 km

Se ejecutaron obras civiles para el revestimiento de un canal de abastecimiento agrícola de 2.5 km de longitud, con concreto simple para mejorar la eficiencia hidráulica y reducir pérdidas por infiltración. El proyecto incluyó la construcción de compuertas metálicas en puntos estratégicos para el control y distribución del flujo de agua hacia las parcelas agrícolas, optimizando el uso del recurso hídrico en beneficio de los usuarios del sector.

Imágenes del Proyecto:



Hospital Lorena - Cusco

Descripción del proyecto:

- **CEMPRO**  Cempro - Diseño, fabricación y montaje de estructuras metálicas de lamásalta calidad
- Fecha: 11 de Febrero de 2025 - Abril

En SD Ingenieros y Contratistas, llevamos la precisión y el detalle del modelado BIM a un nuevo nivel. Actualmente, se encuentra en ejecución un Proyecto Hospitalario de S/ 940.8 millones. Buscando la optimización, surgió la necesidad del Aumento de LOD 200 a LOD 450 en la disciplina de coberturas y estructuras metálicas.

Modelado de Teja Andina LOD 450

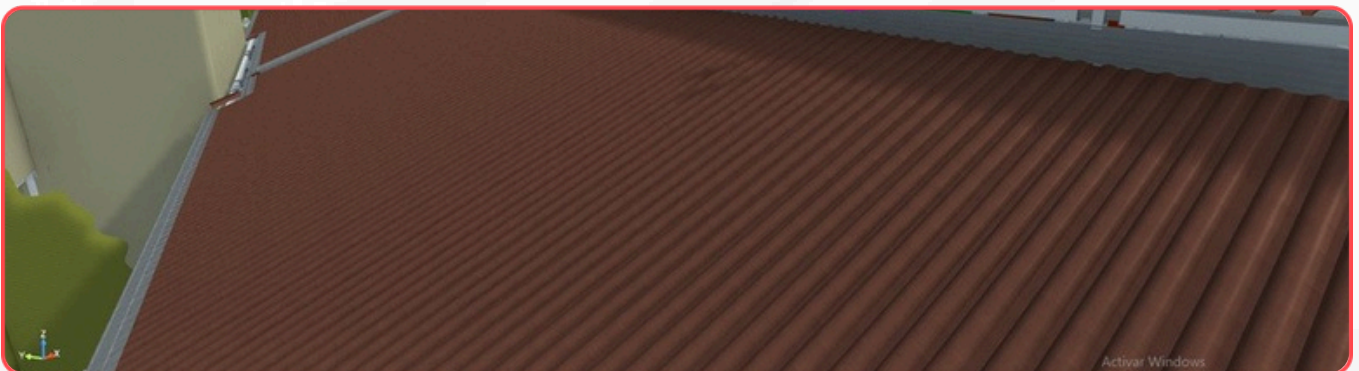
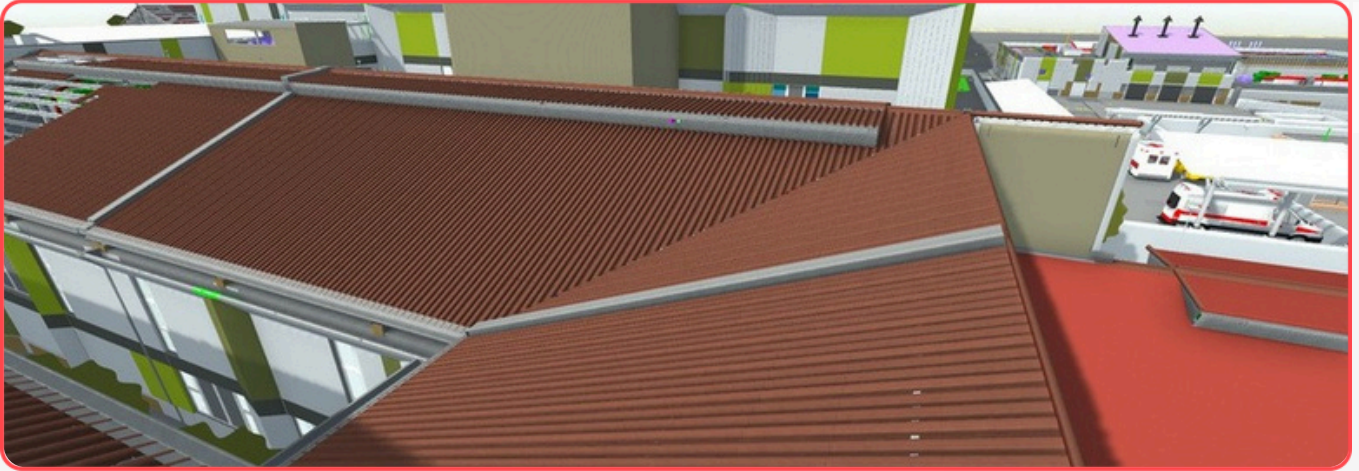
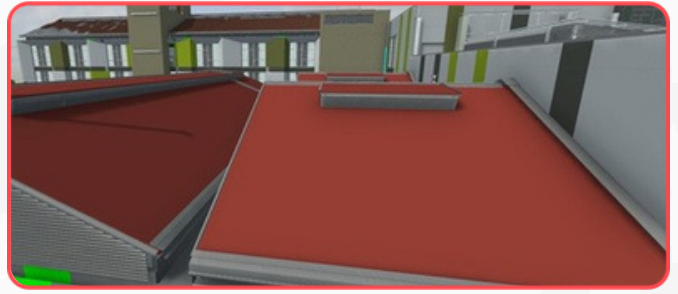
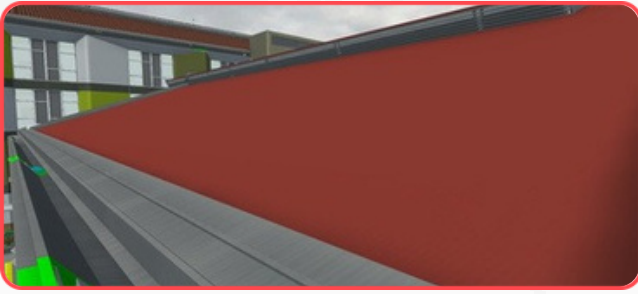

Modelado de Soportería de Celosías

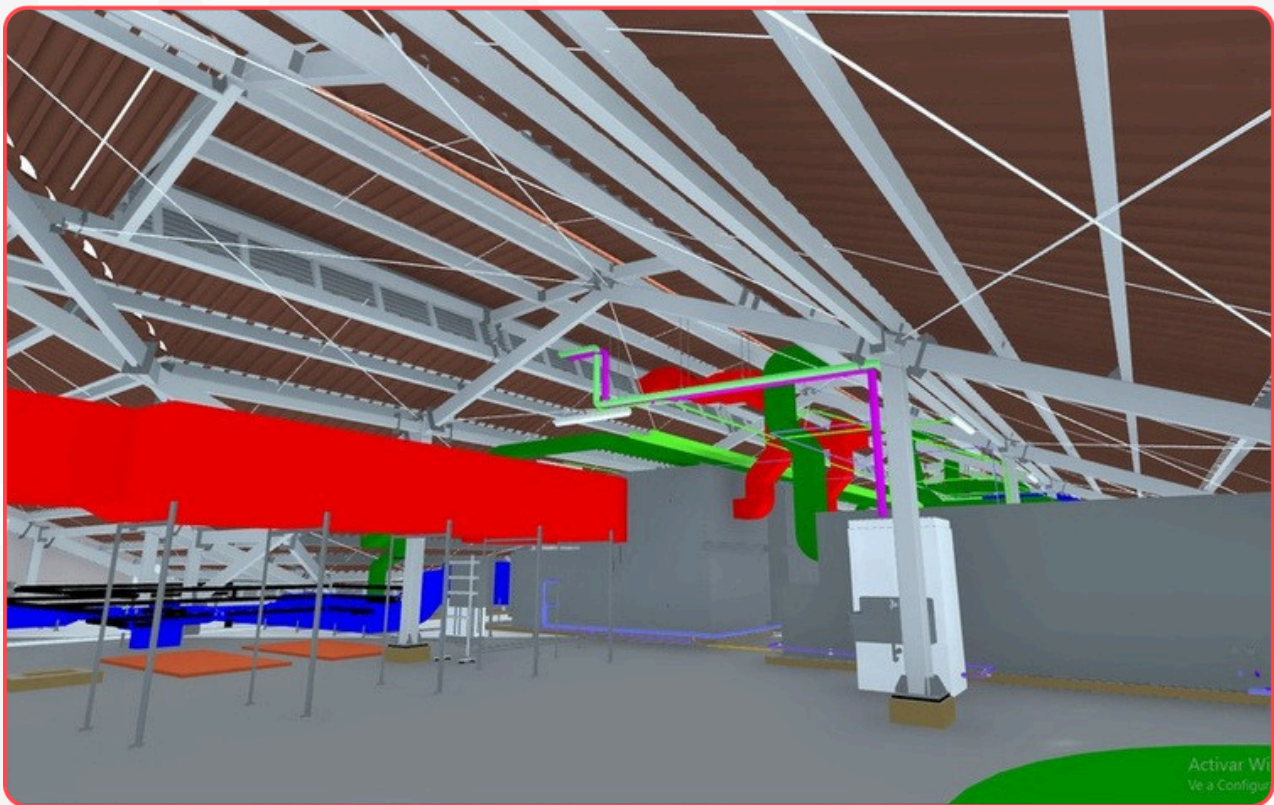
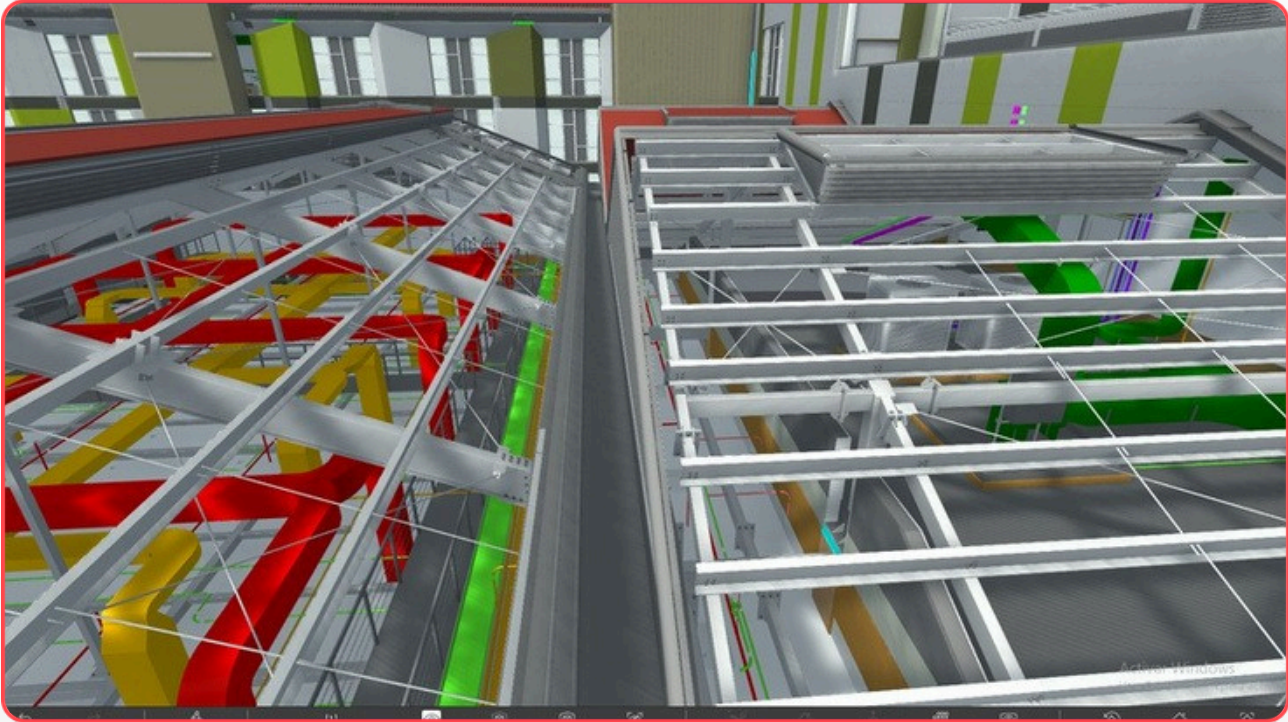

MODELADO DE LAS ESPECIALIDADES DE MEP Y ESTRUCTURAS EN ESCUELAS BICENTENARIO

Descripción del proyecto:

- Arqkon + G3 Studio



- Fecha: Diciembre 2023 - Mayo 2024

Se desarrolla el Modelado MEP Y Estructuras en diferentes escuelas donde comprenden al Paquete 2 del proyecto, como ente público principal PEIP.

Modelado de Estructuras

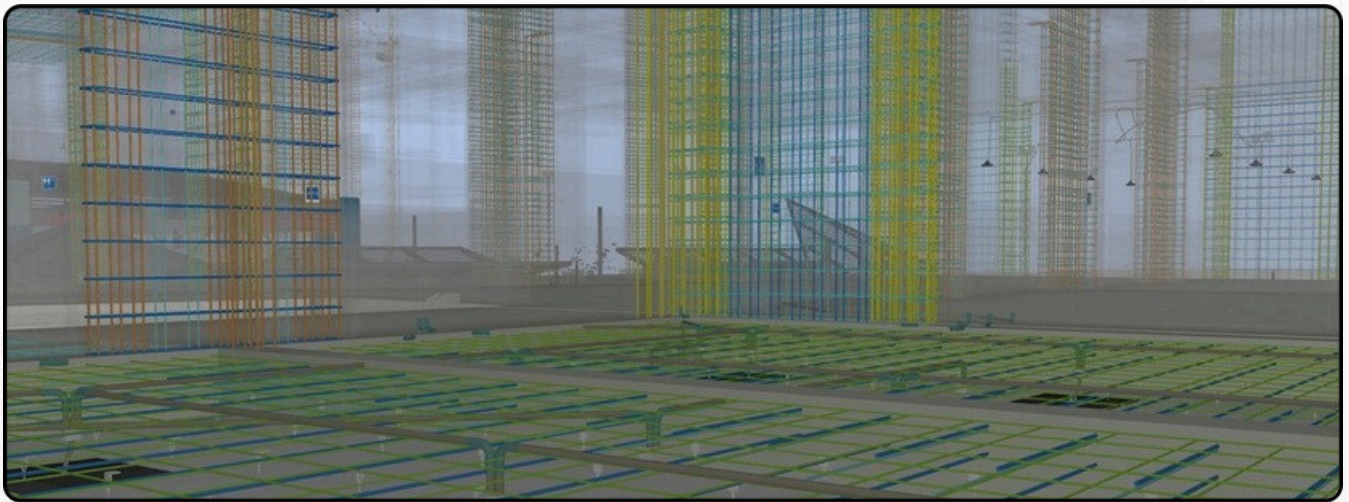

Laminado de Acero

Ø1/2":
1@0.05, Rto
@0.10m
c/extr

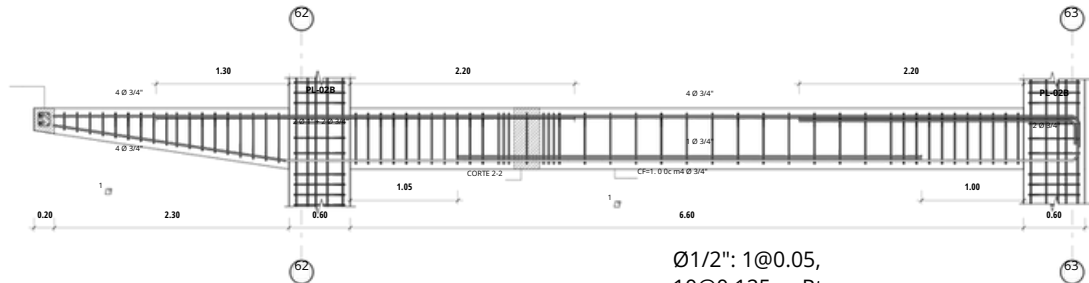

VIGA V-5B (0.25X0.60) -1ER PISO

Ø1/2": 1@0.05,
10@0.125m, Rto
@0.25m c/extr

Ø3/8":
1@0.05,
Rto
@0.10m
c/extr

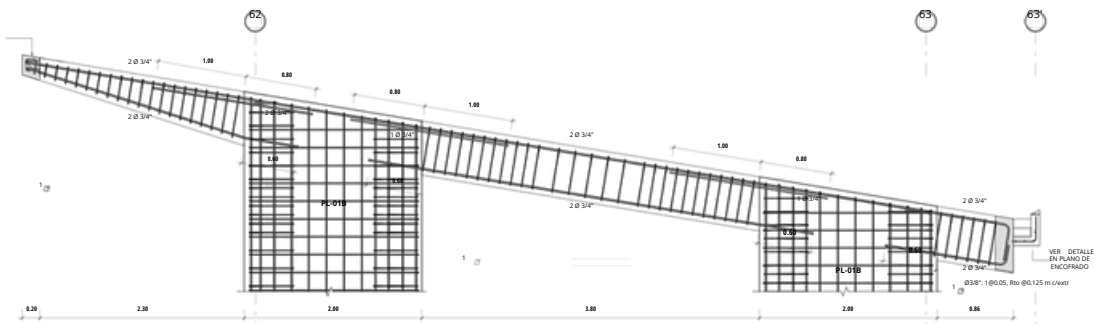

VIGA V-8B (0.25X0.60) -AZOTEA

Ø 3/8":
1@0.05,10
@0.125
m,Rto@0.250
m c/extr.

Ø3/8":
1@0.05,
Rto
@0.10m
c/extr

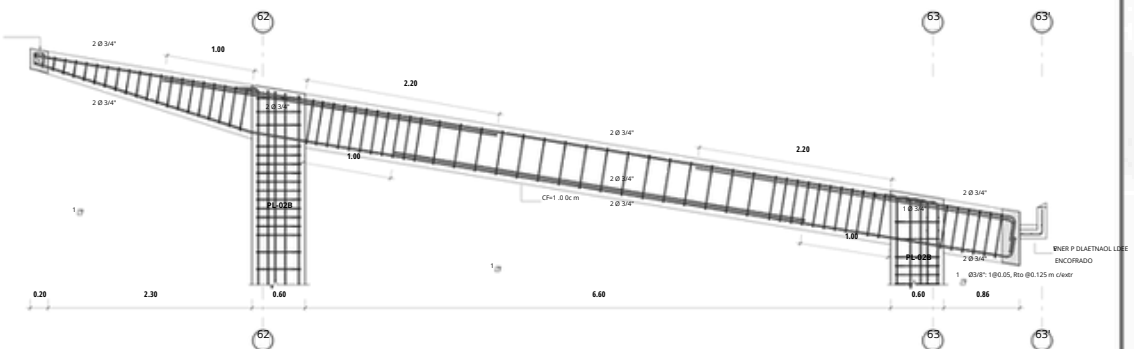

VIGA V-9B (0.25X0.60) -AZOTEA

Ø3/8":
1@0.05,
10@0.125m,
Rto @.25m
c/extr

MODELADO DE LA ESPECIALIDAD DE ESTRUCTURAS EN ESCUELAS BICENTENARIO

Descripción del proyecto:

- Cliente: GVR Peruvian Engineers
- Fecha: Julio 2023 – Diciembre 2023

Se desarrolló el modelado BIM de Estructuras en diferentes Escuelas donde comprenden al Paquete 7 y Paquete 5 del proyecto, como ente público principal PEIP.

Lámina del Modelado

CUADRO DE PLACAS		EDIFICIO 04 -ACTIVO 472-01-01	
1:25			
NIVEL	PL-010	PL-020	
	1:25	1:25	
PLACAS DE 1ER NIVEL	<p>0.60 0.25 0.35 0.25 10 @ 3/8" 1.00 0.75 0.25 208 5/8" 3 @ 3/8" 1@0.05, 1@0.10 m, Rto@0.20 m c/extr.</p>	<p>1.30 1.05 0.25 0.25 0.60 0.35 0.25 168 5/8" 3 @ 3/8" 1@0.05, 1@0.10 m, Rto@0.15 c/extr.</p>	

CUADRO DE PLACAS			
1:25			
NIVEL	PL-01P	PL-02P	
	1:25	1:25	
PLACAS DE 1ER Y 2DO NIVEL	<p>0.60 0.35 0.25 0.25 0.65 2.50 1.20 0.65 0.35 168 3/4" 2 @ 3/8" 1@0.05, 1@0.10 m, Rto@0.20 m c/extr. 681/2" @0.25 63/8" @0.20 108 3/4" 2 @ 3/8" 1@0.05, 1@0.10 m, Rto@0.20 m c/extr.</p>	<p>1.4 0.25 0.9 0.25 0.75 0.50 0.25 188 5/8" 4 @ 3/8" 1@0.05, 1@0.10 m, Rto@0.15 m c/extr.</p>	
PLACAS DE 3ER NIVEL	<p>0.60 0.35 0.25 205/8" 0.65 2.50 1.20 0.65 0.35 1081/2" + 685/8" 2 @ 3/8" 1@0.05, 1@0.10 m, Rto@0.20 m c/extr. 681/2" @0.25 63/8" @0.20 205/8" 681/2" + 485/8" 2 @ 3/8" 1@0.05, 1@0.10 m, Rto@0.20 m c/extr.</p>	<p>1.4 0.25 0.9 0.25 0.75 0.50 0.25 188 5/8" 4 @ 3/8" 1@0.05, 1@0.10 m, Rto@0.15 m c/extr.</p>	

Renderizados

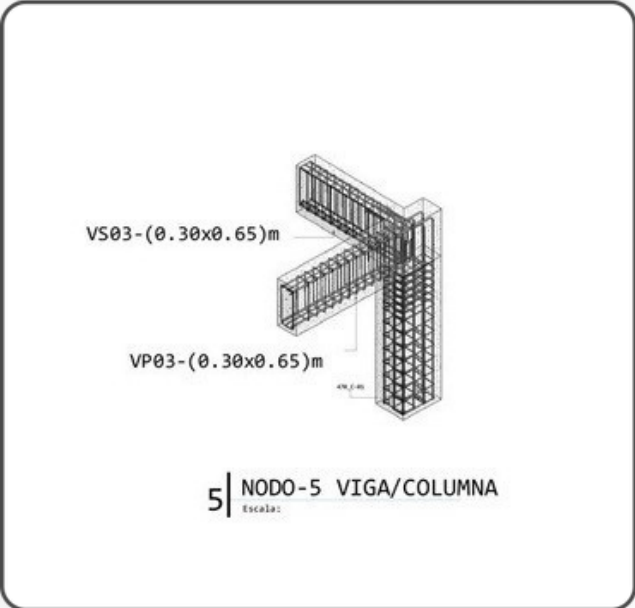
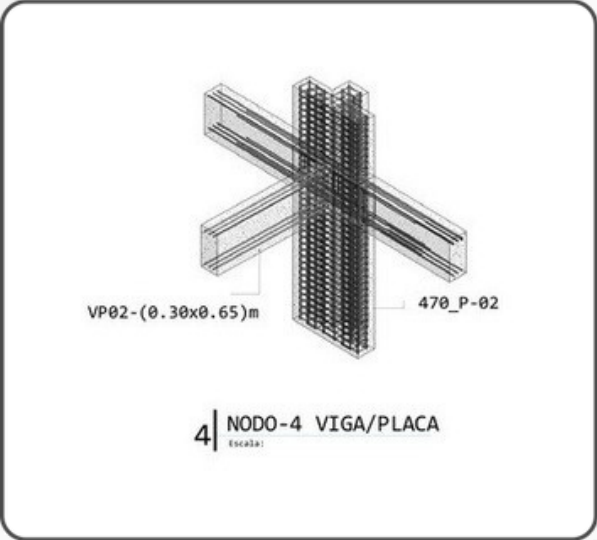
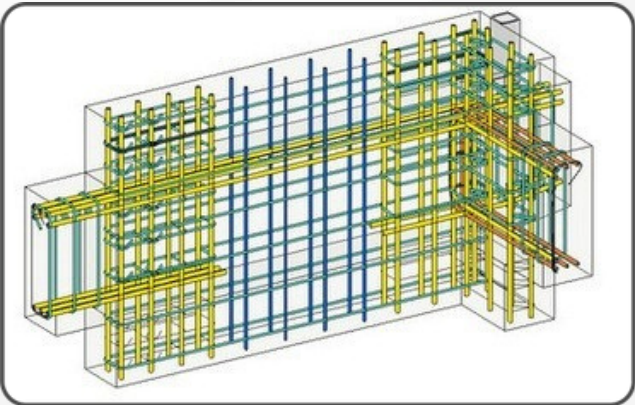
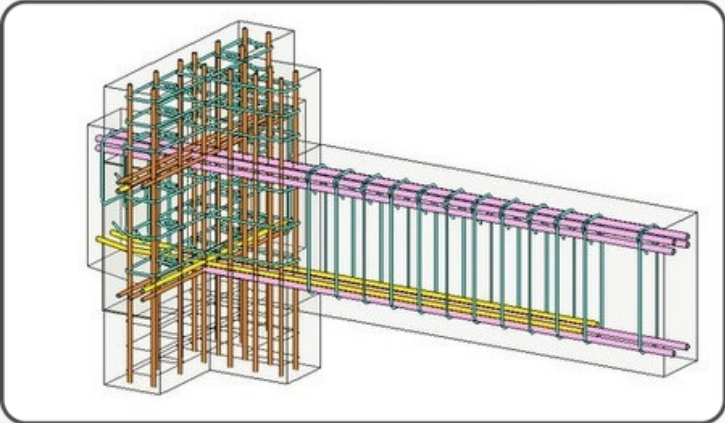

MODELADO Y CONSTRUCCIÓN DE VIVIENDA UNIFAMILIAR DE 4 NIVELES

Descripción del proyecto:

- Cliente: Persona Natural
- Fecha: Septiembre 2023 – Noviembre 2023
Se diseñó la propuesta Arquitectónica, Estructuras y MEP. Con la validación del cliente se procedió a la extracción de metrado, cronograma y presupuesto para luego proceder a la construcción del activo.



IMAGEN DEL EQUIPO DE TRABAJO



**PROCESO DEL
TRABAJO**

Modelado MEP de Hospitales

Descripción del proyecto:

- Cliente: AYA Edificaciones
- Fecha: Marzo 2022 - Noviembre 2022



proyecto de recuperación del Hospital San Juan de Matucana II-1

Levantamiento de RFÍ's, Modelamiento y Laminado de Instalaciones Mecánicas y Sanitarias para el desarrollo de la ejecución del proyecto.

En el proyecto se tuvo como principal la entidad publica ANIN.

Revisión de Incompatibilidades.

Solución de Interferencias.

Hospital Estructuras y MEP

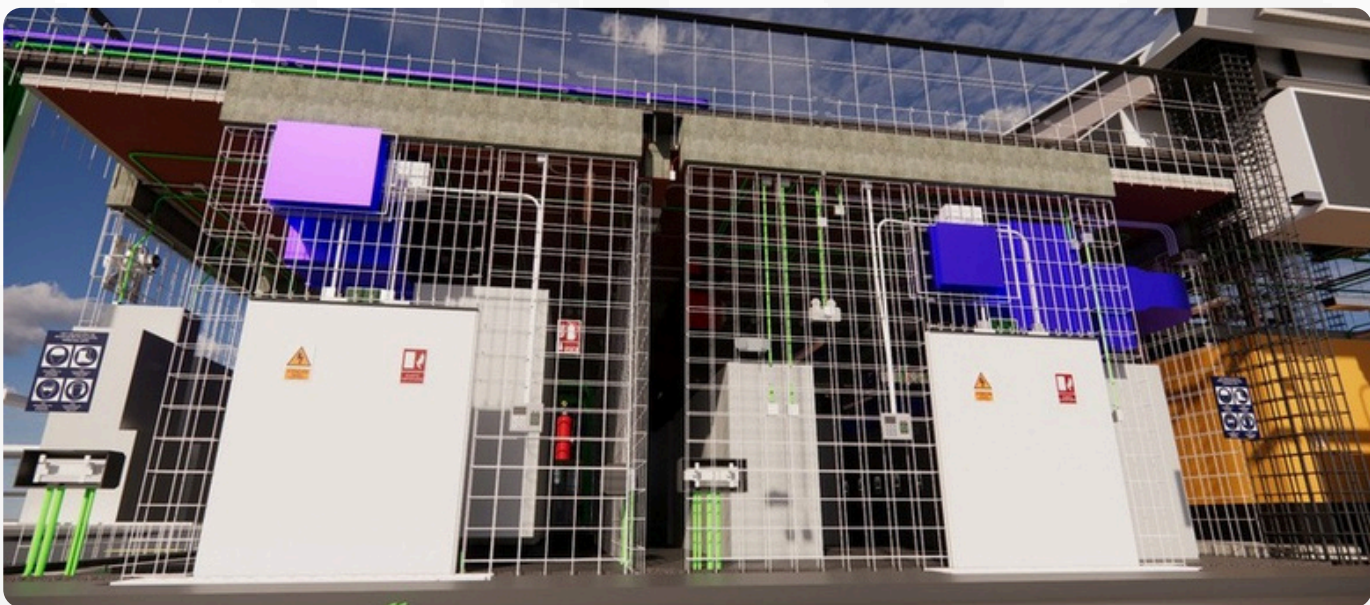
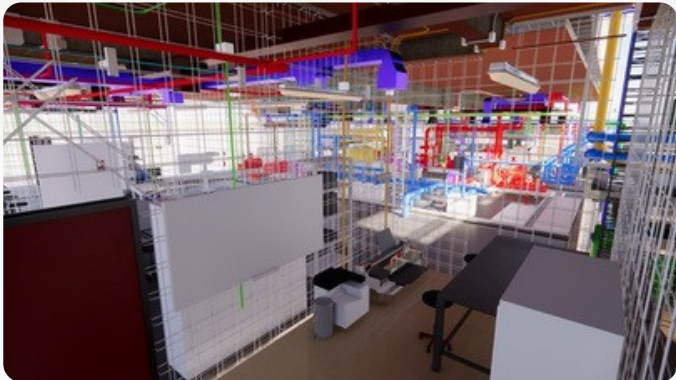
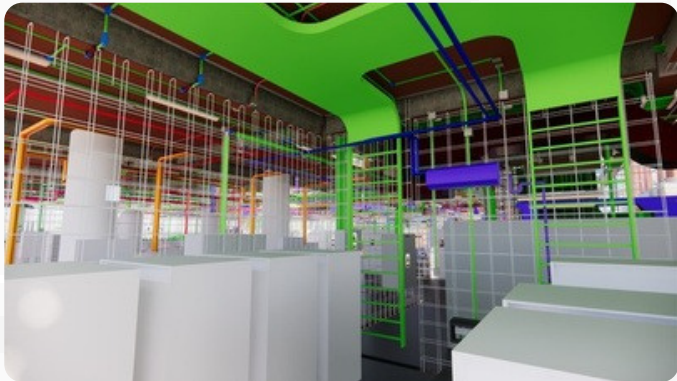

SERVICIO DE MODELADO BIM PARA LA ETAPA 03 DEL ÁREA DE ESTACIONAMIENTOS DE UN PROYECTO DE HABILITACIÓN URBANA

Descripción del proyecto:

- Cliente: JJ.H CONSTRUCTION & CONSULTING SAC
- Fecha: Agosto 2023 – Septiembre 2023



CONSTRUCTION & CONSULTING EIRL

Comenzando con un diseño aprobado por el cliente, se utilizan tecnologías 3D y 4D para identificar y resolver interferencias, así como para optimizar el tiempo de construcción.



Modelamiento de Estructuras de Obra de Arte. LOD 350, de obra de arte Puente de la Amistad - Arequipa

Descripción del proyecto:

- Cliente: Persona Natural
- Fecha: Octubre 2024 - Diciembre

Proyecto: CREACIÓN DEL SISTEMA VIAL DE INTERCONEXIÓN (PUENTE)
EN LA AVENIDA LA AMISTAD, DISTRITO JACOBO HUNTER
- PROVINCIA DE AREQUIPA - AREQUIPA

Descripción: Modelamiento de Estructuras de Obra de Arte LOD 350, elaboración de documentación partiendo de un Análisis Estructural para la elaboración de Expediente Técnico del Puente de la Amistad - Arequipa

Laminado

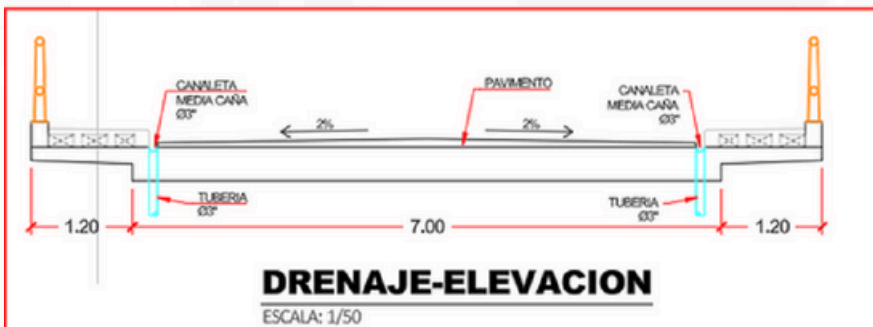
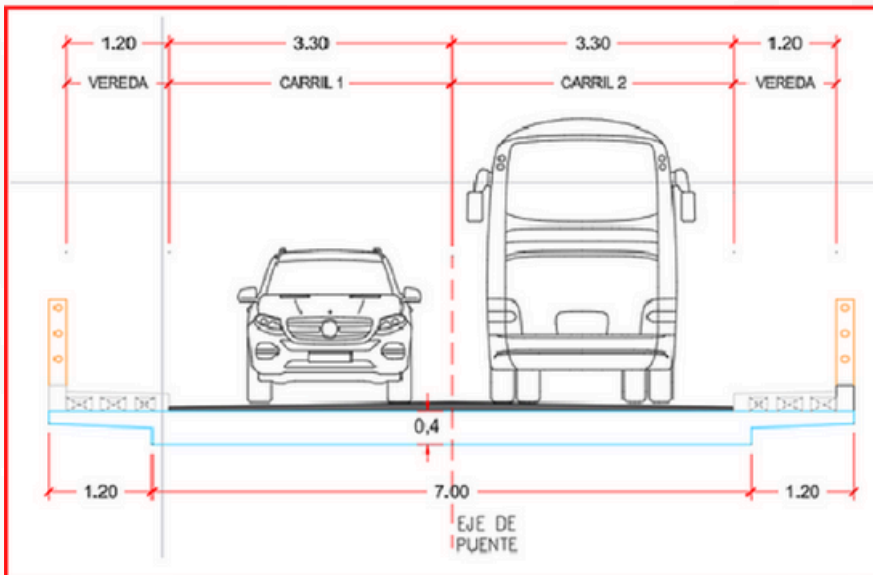
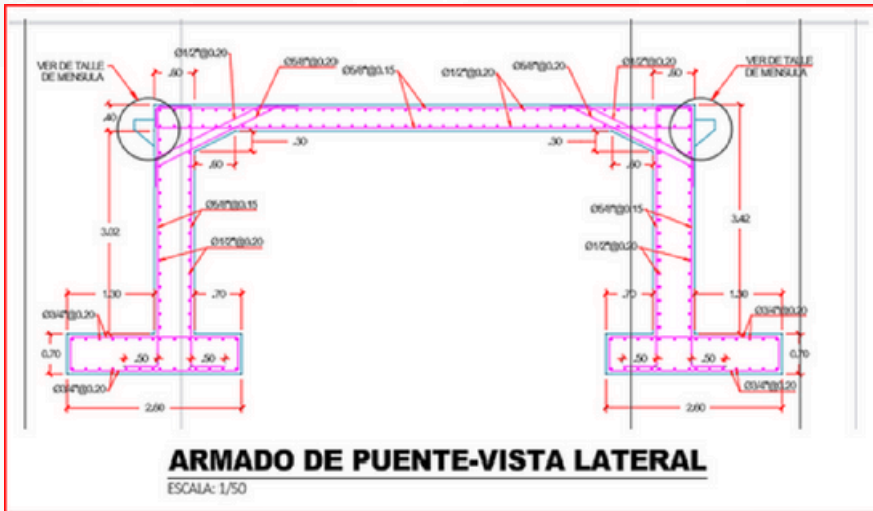

Modelo Federado del Proyecto

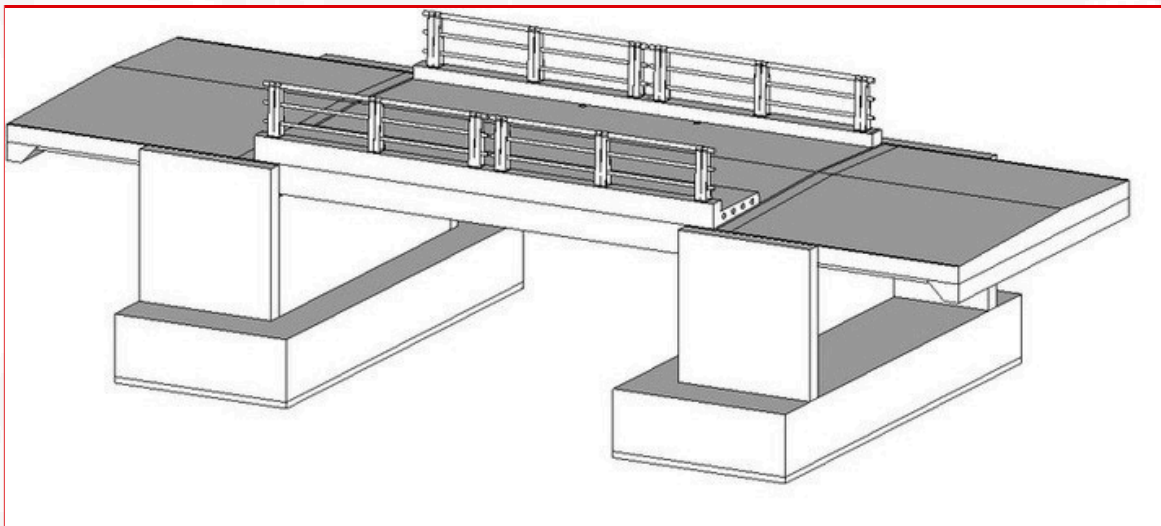
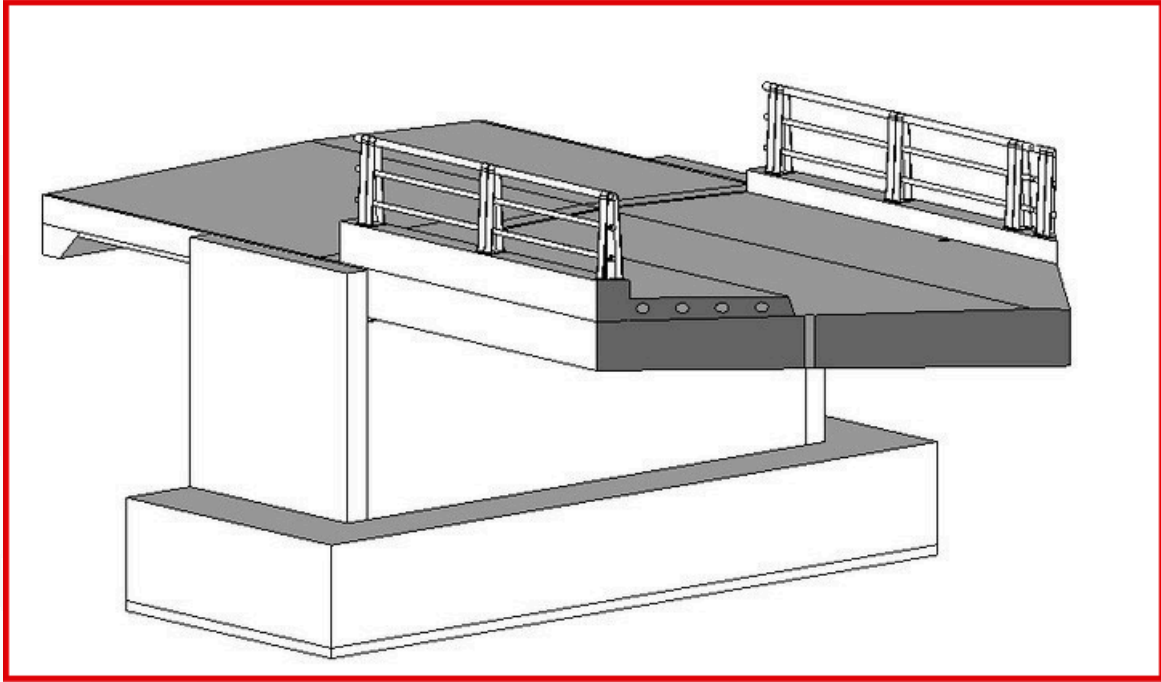

Renderizado



COMPATIBILIZACIÓN Y MODELAMIENTO BIM EN VIVIENDA MULTIFAMILIAR

Descripción del proyecto:

- Cliente: JJ.H CONSTRUCTION & CONSULTING SAC
- Fecha: Agosto 2023 – Diciembre 2023

Se logró coordinar los planos de diseño con el modelado BIM para abordar y resolver las interferencias entre las diversas especialidades, con el fin de obtener de manera precisa el cálculo de materiales, el cronograma de la obra y el presupuesto, todos extraídos directamente del modelado.





Federado



MEP Arquitectura



MEP Arquitectura Estructura

LEVANTAMIENTO TOPOGRÁFICO EN ÁREA INDUSTRIAL DE CHANCAY

Descripción del proyecto:

- Cliente: Estudio de las Tierras SAC
- Fecha: Octubre 2023 - Noviembre

Sé realizó el levantamiento topográfico en 200 hectáreas con equipos diferenciales y procesamiento GNSS y trabajo en gabinete como elaboración de planos topográficos, ubicación del proyecto en área industrial Chancay.

Proceso del proyecto:



ELABORACIÓN DE PLANOS DE ARQUITECTURA DE ACTIVO CONSTRUIDO

Descripción del proyecto:

- Cliente: CQ CONTRATISTAS EIRL
- Fecha: Abril 2023

Levantamiento Insitu de Arquitectura construida para la elaboración de planos de un predio de 3500m².

Proceso del proyecto:



DISEÑO DE EXPLANACIONES PARA PLATAFORMAS DE INFRAESTRUCTURAS.

Descripción del proyecto:

- Cliente: CQ CONTRATISTAS EIRL
- Fecha: Mayo 2023

Servicio de movimiento de tierras masivo y puntual para colegios bicentenario

Proceso del proyecto:

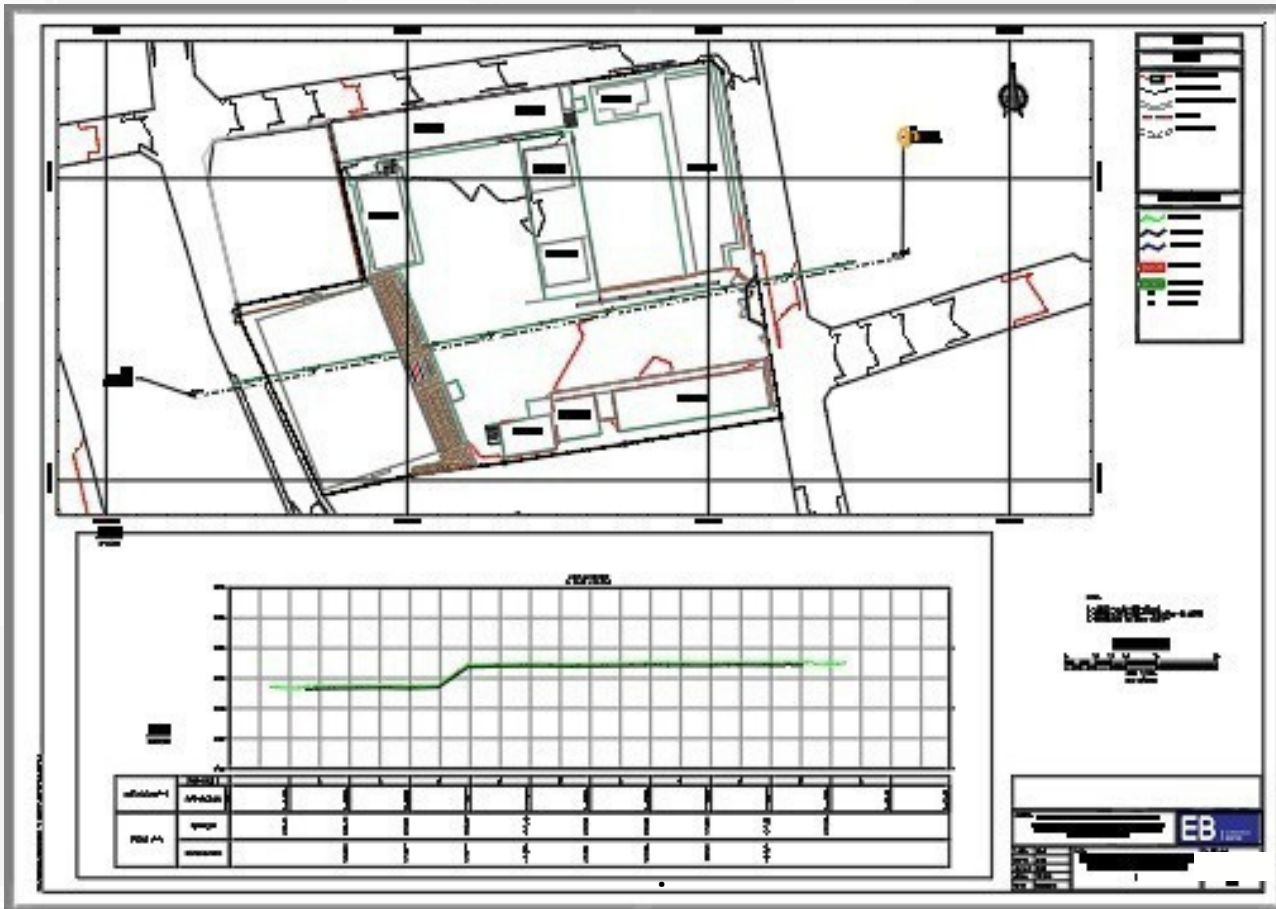

Laminado de planta y perfil de infraestructuras a intervenir.

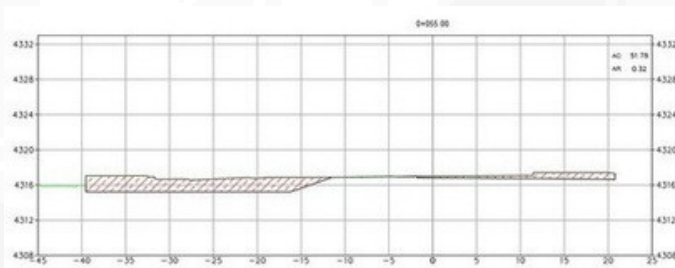

Generación de Secciones Transversales con el Cálculo de volumen de Movimiento de tierras.



Generación Volúmenes de DME, DMO, Canteras entre otros.

RECOPILOCIÓN, GESTIÓN Y ANÁLISIS DE DATOS CON SISTEMA DE INFORMACIÓN GEOGRAFÍA (GIS).

Descripción del proyecto:

- Cliente: ITSAC PERÚ
- FECHA: Diciembre 2023 - Enero 2024

ANÁLISIS GEOESPACIAL:

El objetivo del análisis geoespacial es identificar patrones y tendencias en datos geográficos para facilitar decisiones informadas en planificación urbana, gestión de recursos y respuesta a emergencias, usando herramientas de sistemas de Información geográfica (GIS).

Cartografía Digital y WEB

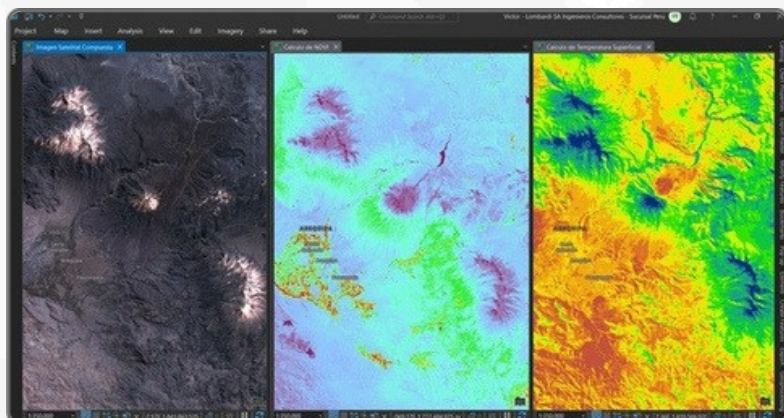

Procesamiento de Imágenes Satelitales

Geoestadística

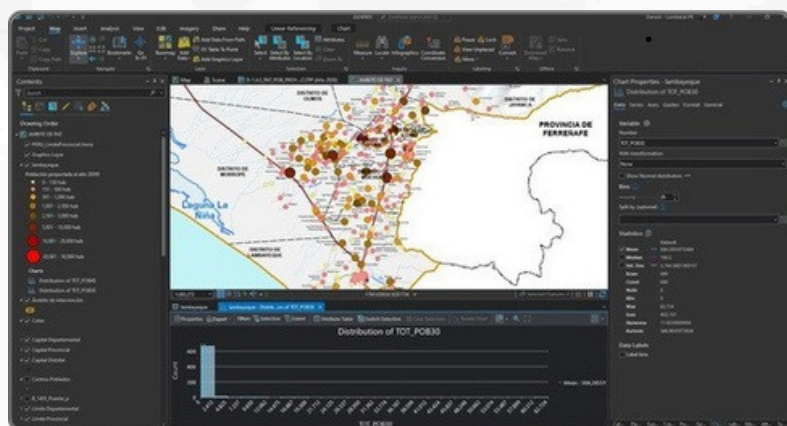
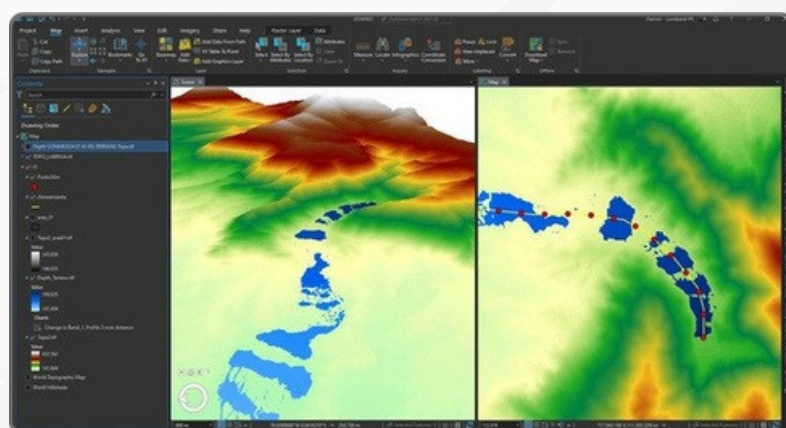

Interoperabilidad GIS

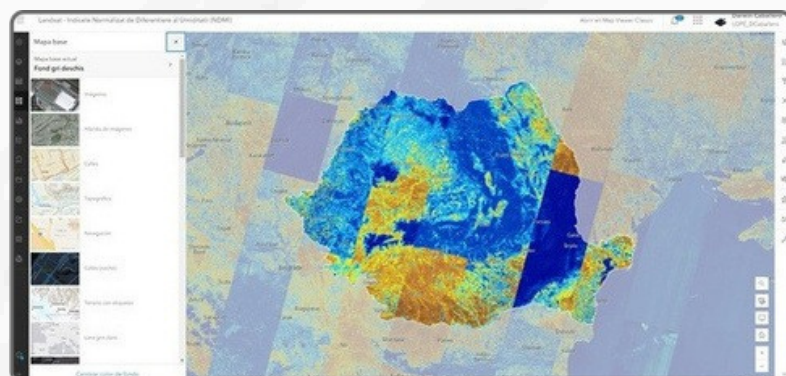



CONFORMIDAD DE SERVICIOS

PROBA INMOBILIARIA Y CONSTRUCTORA S.A.C., de RUC 20608344021 debidamente representada por su Gerente General, Jorge Alberto Marino Ñique, deja constancia que la empresa SD INGENIEROS Y CONTRATISTAS SAC, de RUC 20609117037 ha cumplido y concluido satisfactoriamente el servicio encargado, dentro del plazo convenido de 60 días calendarios. Así mismo no se ha aplicado penalidad alguna. Por lo tanto, se emite la presente CONFORMIDAD DE SERVICIOS.

Servicios realizados:

- Expediente de agua potable para la HU Alborada
- Expediente de alcantarillado para la HU Alborada
- Expediente de eléctricas para la HU Alborada
- Expediente de pavimentos para la HU Alborada
- Diseño geométrico para la HU Alborada
- Supervisión de trabajos topográficos

Trujillo, 10 de febrero del 2024

Jorge Alberto Marino Ñique

Gerente General

Proba Inmobiliaria

RUC 20608344021



CONFORMIDAD DE SERVICIOS

PROBA INMOBILIARIA Y CONSTRUCTORA S.A.C., de RUC 20608344021 debidamente representada por su Gerente General, Jorge Alberto Marino Ñique, deja constancia que la empresa SD INGENIEROS Y CONTRATISTAS SAC, de RUC 20609117037 ha cumplido y concluido satisfactoriamente el servicio encargado, dentro del plazo convenido de 60 días calendarios. Así mismo no se ha aplicado penalidad alguna. Por lo tanto, se emitela presente CONFORMIDAD DE SERVICIOS.

Servicios realizados:

- Expediente de agua potable para la HU Villa del Sol
- Expediente de alcantarillado para la HU Villa del Sol
- Expediente de eléctricas para la HU Villa del Sol
- Expediente de pavimentos para la HU Villa del Sol
- Diseño geométrico para la HU Villa del Sol
- Supervisión de trabajos topográficos

Trujillo, 18 de abril del 2024

Jorge Alberto Marino Ñique

Gerente General

Proba Inmobiliaria

RUC 20608344021

ACTA DE CONFORMIDAD DE SERVICIO

SERVICIO : SERVICIO DE ELABORACIÓN DE EXPEDIENTE DE EJECUCIÓN EN LAS ESPECIALIDADES DE AGUA POTABLE, ALCANTARILLADO Y PAVIMENTOS DE LA HABILITACIÓN URBANA MALA GARDENS E1 – MALA – CAÑETE – LIMA.

MODALIDAD : Sin procesos de selección

PLAZO : 60 días calendario

Presente. –

Habiendo constatado que la contratada empresa SD INGENIEROS Y CONTRATISTAS S.A.C. con RUC N° 20609117037 ha cumplido con las actividades requeridas para el SERVICIO DE ELABORACIÓN DE EXPEDIENTE DE EJECUCIÓN EN LAS ESPECIALIDADES DE AGUA POTABLE, ALCANTARILLADO Y PAVIMENTOS DE LA HABILITACIÓN URBANA MALA GARDENS E1 – MALA – CAÑETE – LIMA, solicitado por Greenfield Inmobiliaria para la HU Mala Gardens, se da la conformidad del servicio. Por ende, EMITE LA CONFORMIDAD DEL SERVICIO REALIZADO CORRESPONDIENTE AL PERIODO DEL 20/03/2024 AL 20/05/2024,

El servicio realizado para la habilitación urbana comprendió:

1. REPLANTEO Y OPTIMIZACIÓN DE EXPEDIENTE ORIGINAL
2. METRADOS DE ESPECIALIDAD SANITARIAS
- . METRADOS DE ESPECIALIDAD PAVIMENTOS
3. PLAN DE SEGURIDAD EN OBRA
- . PLAN DE TRABAJO DE EJECUCIÓN
4. CRONOGRAMAS DE OBRA
- . ANÁLISIS DE COSTOS Y PRESUPUESTOS
5. GASTOS GENERALES
- . PRESUPUESTO DE SEGURIDAD
- 6.

Dando fe de lo indicado, se firma a continuación.

7

Lima, 20 de mayo del 2024

8

9



ING. CHRISTIAN SAENZ VALDIVIA
GERENTE TÉCNICO MALA
GARDENS GREENFIELD
INMOBILIARIA



YASHIRA LLERENA ARBILDO
GERENTE GENERAL
SD INGENIEROS Y CONTRATISTAS

YASHIRA LLERENA ARBILDO
GERENTE GENERAL
SD INGENIEROS Y CONTRATISTAS SAC
RUC 20609117037

1.- GENERALIDADES

Sociedad: 21 [Los Portales SA]	Nro. de Orden: 4500505742
Área Solicitante: Vivienda	Centro de Costos: 2115
Solicitante: Paola Vega Rodrigo	Gerente / Jefe Usuario: Jorge L. Samame Peralta
Proveedor: SD INGENIEROS Y CONTRATISTAS SAC	

2.- DETALLES DEL SERVICIO EJECUTADO

Tipo de Servicio:
Obra Civil

Descripción del Servicio:

Monto OS S/ S/ Valorizado	8,474.58 (NO INCLUYE IGV)	
Acumulado Actual	8,474.58 (NO INCLUYE IGV)	100%
Descripción del Pago:	8,474.58 (NO INCLUYE IGV)	100%
TOTAL A FACTURAR		
S/	10,000.00 (INCLUIDO IGV)	
RETENCIÓN POR FONDO DE GARANTÍAS/	-	0%
TOTAL A PAGAR S/	10,000.00 (INCLUIDO IGV)	

Especificaciones Técnicas del Servicio:
ELABORACIÓN EXP. TECNICO MOV. TIETRRAS, PAVIMENTACIÓN Y CÁLCULO DE VOLUMEN DE RELLENO DE ACUERDO A LOS TDR

Duración Desde: 09/11/2024 Hasta: 24/11/2024

3.- SUSTENTOS DEL SERVICIO

El presente documento debe ir acompañado del sustento respectivo, el cual se especifica a continuación:



Tipo de Servicio	Tipo de Sustentos			
	Conformidad de Servicio	Proforma o Contrato	Contrato	Otros
Alquiler				
Publicidad				
Obra Civil				
Asesoría y/o Consultoría Legal				
Asesoría y/o Consultoría diversa (No legal)	•			
Préstamos entre empresas vinculadas				
Servicio con proveedores del exterior				
Capacitación				
Servicio eventual (Recibos por honorarios)				
Mantenimiento				
Transporte				
Movilidad No Local				

Sustentos definidos en la Tabla de Sustentos por Tipo de Servicios.

Importante: De no contar con el sustento requerido este documento no será válido.

Sustento entregado a: RMA MERA VALERA

4.- CONFORMIDAD

Proveedor		Usuario Solicitante	
Nombre: SD INGENIEROS Y CONTRATISTAS SAC		Nombre: PAOLA VEGA RODRIGO	
DNI / DOI: 20609117037		DNI / DOI: 40245681	
Firma:		Firma:	
 YASHIRA LLERENA ARRIOLO GERENTE GENERAL SD INGENIEROS Y CONTRATISTAS		 	

1.- GENERALIDADES

Sociedad: 21 [Los Portales SA]	Nro. de Orden: 4500508188
Área Solicitante: Vivienda	Centro de Costos: 2115
Solicitante: Paola Vega Rodrigo	Gerente / Jefe Usuario: Jorge L. Samame Peralta
Proveedor: SD INGENIEROS Y CONTRATISTAS SAC	

2.- DETALLES DEL SERVICIO EJECUTADO

Tipo de Servicio:
Obra Civil

Descripción del Servicio:

Monto OS S/ S/ Valorizado	5,085.59 (NO INCLUYE IGTV)	
Acumulado Actual	5,085.59 (NO INCLUYE IGTV)	100%
Descripción del Pago:	5,085.59 (NO INCLUYE IGTV)	100%
TOTAL A FACTURAR		
S/	6,001.00 (INCLUIDO IGTV)	
RETENCIÓN POR FONDO DE GARANTÍAS/	-	0%
TOTAL A PAGAR S/	6,001.00 (INCLUIDO IGTV)	

Especificaciones Técnicas del Servicio:
Elaboración expediente técnico de Movimiento de Tierras y Pavimentación (inc. Señalización de vías) - HU Estancia de Chiclayo VIII B

Duración Desde: 29/11/2024 Hasta: 22/12/2024

3.- SUSTENTOS DEL SERVICIO

El presente documento debe ir acompañado del sustento respectivo, el cual se especifica a continuación:



Tipo de Servicio	Tipo de Sustentos			
	Conformidad de Servicio	Proforma o Contrato	Contrato	Otros
Alquiler				
Publicidad				
Obra Civil	•			
Asesoría y/o Consultoría Legal				
Asesoría y/o Consultoría diversa (No legal)				
Préstamos entre empresas vinculadas				
Servicio con proveedores del exterior				
Capacitación				
Servicio eventual (Recibos por honorarios)				
Mantenimiento				
Transporte				
Movilidad No Local				

Sustentos definidos en la Tabla de Sustentos por Tipo de Servicios.

Importante: De no contar con el sustento requerido este documento no será válido.

Sustento entregado a: IRMA MARIA DE JESÚS MERA VALERA

4.- CONFORMIDAD

<p>Proveedor</p> <p>Nombre: SD INGENIEROS Y CONTRATISTAS SAC</p> <p>DNI / DOI: 20609117037</p> <p>Firma:</p>  <p>YASHIRA LLERENA ARBILADO GERENTE GENERAL SD INGENIEROS Y CONTRATISTAS</p>			<p>Usuario Solicitante</p> <p>Nombre: PAOLA VEGA RODRIGO</p> <p>DNI / DOI: 40245681</p> <p>Firma:</p> 	
---	--	---	---	--

1.- GENERALIDADES

Sociedad: 21 [Los Portales SA]	Nro. de Orden: 4500507185
Área Solicitante: Vivienda	Centro de Costos: 2115
Solicitante: Paola Vega Rodrigo	Gerente / Jefe Usuario: Jorge L. Samame Peralta
Proveedor: SD INGENIEROS Y CONTRATISTAS SAC	

2.- DETALLES DEL SERVICIO EJECUTADO

Tipo de Servicio:
Obra Civil

Descripción del Servicio:

Monto OS S/ S/ Valorizado	5,084.75 (NO INCLUYE IGTV)	
Acumulado Actual	5,084.75 (NO INCLUYE IGTV)	100%
Descripción del Pago:	5,084.75 (NO INCLUYE IGTV)	100%
TOTAL A FACTURAR		
S/	6,000.01 (INCLUIDO IGTV)	
RETENCIÓN POR FONDO DE GARANTÍAS/	-	0%
TOTAL A PAGAR S/	6,000.01 (INCLUIDO IGTV)	

Especificaciones Técnicas del Servicio:
Elaboración expediente técnico de Movimiento de Tierras y Pavimentación (inc. Señalización de vías) - HU Algarrobos de Chiclayo 1a

Duración Desde: 22/11/2024 Hasta: 06/01/2025

3.- SUSTENTOS DEL SERVICIO

El presente documento debe ir acompañado del sustento respectivo, el cual se especifica a continuación:



Tipo de Servicio	Tipo de Sustentos			
	Conformidad de Servicio	Proforma o Contrato	Contrato	Otros
Alquiler				
Publicidad				
Obra Civil				
Asesoría y/o Consultoría Legal				
Asesoría y/o Consultoría diversa (No legal)	•			
Préstamos entre empresas vinculadas				
Servicio con proveedores del exterior				
Capacitación				
Servicio eventual (Recibos por honorarios)				
Mantenimiento				
Transporte				
Movilidad No Local				

Sustentos definidos en la Tabla de Sustentos por Tipo de Servicios.

Importante: De no contar con el sustento requerido este documento no será válido.

Sustento entregado a: IRMA MARIA DE JESÚS MERA VALERA

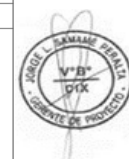
4.- CONFORMIDAD

<p>Proveedor</p> <p>Nombre: SD INGENIEROS Y CONTRATISTAS SAC</p> <p>DNI / DOI: 20609117037</p> <p>Firma:</p>  <p>YASHIRA LLERENA ARRULLO GERENTE GENERAL SD INGENIEROS Y CONTRATISTAS</p>			<p>Usuario Solicitante</p> <p>Nombre: PAOLA VEGA RODRIGO</p> <p>DNI / DOI: 40245681</p> <p>Firma:</p>  <p>PAOLA VEGA RODRIGO JEFE DE PROYECTOS</p>	
--	--	---	---	--

“Año de la recuperación y consolidación de la economía peruana”

ACTA DE CONFORMIDAD DE SERVICIO

ASUNTO: CONFORMIDAD DEL SERVICIO DE FEBRERO DEL 2025

REFERENTE: DISEÑO GEOMÉTRICO Y DISEÑO DE PAVIMENTO, GESTIÓN BIM HU EL HARAS 7 - 06 de febrero del 2025 al 20/07/2025.

Presente. –

Mediante la presente, se EMITE LA CONFORMIDAD DEL SERVICIO REALIZADO ENTRE LOS MESES DE FEBRERO Y JULIO DEL AÑO 2025, del 06/02/2025 al 20/07/2025, por la empresa SD INGENIEROS Y CONTRATISTAS SAC con RUC N° 20609117037.

El servicio se desarrolló para la respectiva HABILITACION URBANA EL HARAS 7, ubicado en la Panamericana SUR KM305 – ICA – ICA, en referencia al DISEÑO GEOMÉTRICO Y DISEÑO DE PAVIMENTO HU EL HARAS 7 - 06 de febrero del 2025 al 20 de Julio del 2025.

El servicio realizado para la habilitación urbana comprendió:

- DISEÑO GEOMÉTRICO Y SEÑALIZACIÓN HU EL HARAS 7
- GESTIÓN BIM Y COMPATIBILIZACIÓN HU EL HARAS 7

Dando fe de la veracidad del presente documento, los representantes de ambas partes firman a continuación.

Lima, 22 de julio del 2025



LUIS FERNANDO
PINÓ CARHUANCHO
INGENIERO CIVIL
Reg. CIP N° 219549

ING. LUIS FERNANDO PINO
CARHUANCHO
ING. DE PROYECTOS
CENTENARIO DESARROLLO
URBANO S.A.C



YASHIRA LLERENA ARBILDO
GERENTE GENERAL
SD INGENIEROS Y CONTRATISTAS

YASHIRA LLERENA ARBILDO
GERENTE GENERAL
SD INGENIEROS Y
CONTRATISTAS SAC



INGENIEROS &
CONTRATISTAS S.A.C.

SD Ingeniería & Construcción

+51 966 400 644

SD Ingenieros & Contratistas SAC.



CONTACTO

Urbanización Las Dunas Mz A Lt 10
Lambayeque - Lambayeque



sdingenieros.net

proyectos@sdingenieros.net



+51 966 400 644